

Parquetvinyl

by Lamett

Instrukcja montażu

1. Plyty
Strony 2 do 5

2. Plytki
Strony 6 do 10

3. Jodelka
Strony 11 do 17



Dziękujemy, że wybrałeś Parquetviny! Odpowiedni montaż i pielęgnacja nowej podłogi zapewnią jej wieloletni perfekcyjny wygląd.

Zanim zaczniesz / Przygotowanie

Zanim przystąpisz do montażu, przeczytaj wszystkie instrukcje. Gwarancja traci ważność w przypadku niewłaściwego montażu



video

Ważne!

Temperatura pomieszczenia po przeprowadzonym montażu nie powinna być niższa niż 10°C. Ekstremalnie wysokie i niskie temperatury mogą spowodować rozchodzenie się lub kurczenie podłogi, co może prowadzić do wizualnych niedoskonałości, które nie są objęte gwarancją.

Przed zamontowaniem podłogi sprawdź, czy numer serii dostarczonej podłogi jest taki sam (na opakowaniu). W jednym pomieszczeniu należy używać opakowań o tym samym numerze seryjnym, aby uniknąć ewentualnych różnic w kolorze lub połysku.

Nie należy używać paneli uszkodzonych lub odbiegających od normy. Jeśli taki panel zostanie użyty do montażu podłogi, nie podlega ona gwarancji.

Minimalne różnice w kolorze są nieuniknione przy produkcji podłóg winylowych. Aby uzyskać jak najlepszy efekt, należy mieszać panele z 2 do 3 opakowań.

- Przed montażem należy obliczyć powierzchnię pomieszczenia i uwzględnić dodatkowe 5 - 10% na docinkę.
- Jeśli opakowanie będzie narażone na ekstremalne temperatury (mniej niż 10°C lub więcej niż 40°C) przez więcej niż 2 godziny w ciągu 12 godzin przed montażem, należy je pozostawić w celu aklimatyzacji. Należy je wówczas przechowywać przez przynajmniej 12 godzin w zamkniętym opakowaniu w temperaturze pokojowej. Temperatura pomieszczenia przed i w trakcie montażu musi wynosić niezmiennie między 20° a 25°C, po zamontowaniu w zakresie temperatur od 10°C do 50°C.
- Po otwarciu opakowania panele mogą wydzielać mocny zapach. Zniknie on po kilku godzinach.
- Przy powierzchniach większych niż 400m² lub dłuższych niż 20 metrów bieżących (na długość lub szerokość) należy zastosować szczelinę dylatacyjną. Również w przypadku pomieszczeń o ekstremalnych wahaniami temperatur ważne jest, aby już po 10 m ustawić profil dylatacyjny.
- Przed rozpoczęciem montażu należy sprawdzić podkłady podłogowe. Muszą być one suche i równe, z tolerancją 5 mm na długości 3 m.
- Mimo że podłogi Parquetviny są wodoodporne, nie działają jako ochrona przed wilgocią. Podkłady podłogowe powinny być suche (maks. 2,5% zawartości wilgoci, anhydryt: 0,7% - metoda CM). Produkt ten nie jest odpowiedni do pomieszczeń narażonych na ryzyko zalania, takich jak sauna czy powierzchnie zewnętrzne.
- Produkt ten jest przeznaczony do użytku w pomieszczeniach.
- Piwnice muszą być suche. Użyj bariery wilgoci 15 mm Poly-film i pokryć 100% podłogi.
- Jeśli podłoga ta zostanie położona na istniejącej już drewnianej podłodze, przed montażem należy usunąć luźne deski i naprawić pęknięcia. Nową podłogę radzimy ułożyć w poprzek istniejącej drewnianej podłogi.
- Jeśli podłoga będzie montowana na płytkach, powinny zostać spełnione następujące warunki: Różnica wysokości nie może wynosić więcej niż 5 mm na długości 3 m. Fuga cementowa nie może być szersza niż 5 mm i głębsza niż 4 mm. Podłoga nie może przechylać się więcej niż 25 mm na 2 m w dowolnym kierunku.

Parquetvinyl

by Lamett

- Nie należy montować na (lista nie jest zamknięta):
 - podłogach z drewna twardego lub drewnianych podkładach podłogowych zainstalowanych bezpośrednio na betonie;
 - dywanie;
 - istniejącej podłodze winylowej o miękkiej warstwie, na przykład na bazie pianki poliuretanowej;
 - pływającej podłodze, pływającym parkiecie, podłodze loose-lay lub linoleum o mocowaniu obwodowym.
- W przypadku podłogi pływającej zawsze należy pozostawić 8 mm szczeliny dylatacyjnej między panelem a ścianą, jak również między panelem a pozostałymi elementami takimi jak rury, kolumny, schody itd. Tuż po położeniu podłogi szczeliny te zostaną osłonięte profilami. Podłoga Parquetvinyl powinna być montowana jako posadzka pływająca i w takim stanie pozostać. Nie należy stawiać na niej mebli do zabudowy lub ekstremalnie ciężkich mebli. Podłogę należy kłaść wokół mebli do zabudowy.
- Nie należy spoinować szczeliny między podłogą a listwą przypodłogową. Należy używać profili.
- Należy ustalić kierunek ułożenia podłogi. Zalecane jest układanie paneli na długości, równoległe do kierunku głównego źródła światła.
- Pomieszczenie należy zmierzyć: szerokość ostatniej deski nie może być mniejsza niż 50 mm. Jeśli tak się stanie, należy dopasować szerokość pierwszego rzędu. W wąskich pomieszczeniach zaleca się układanie podłogi równoległe do dłuższego boku pomieszczenia.
- Przed montażem należy skontrolować każdy panel. Po zamontowaniu reklamacje na temat wad powierzchniowych nie będą przyjmowane.
- Reklamacje na temat różnic kolorów między próbką otrzymaną od dystrybutora a otrzymaną podłogą należy zgłaszać przed montażem. Zamontowanie podłogi jest równoznaczne z akceptacją wyglądu paneli.

SYSTEM OGRZEWANIA I CHŁODZENIA PODŁOGOWEGO

- Podłoga Parquetvinyl może zostać zamontowana na systemie niskotemperaturowego ogrzewania podłogowego, jeśli spełnione są poniższe warunki. Dotyczy to systemu ogrzewania podłogowego, w którym elementy grzewcze – ciepła woda lub instalacja elektryczna – wbudowane są w warstwę betonową.
- Montaż na elektrycznym niskotemperaturowym systemie ogrzewania podłogowego ułożonym na warstwie betonowej jest możliwy jedynie w przypadku, gdy maksymalna moc systemu wynosi 60 W/m^2 , a temperatura jest jednakowa na całej podłodze.
- System ogrzewania podłogowego musi być zamontowany zgodnie z instrukcjami dostawcy oraz zgodnie z ogólnie obowiązującymi przepisami i zasadami. W przypadku systemu ogrzewania podłogowego podłoga Parquetvinyl powinna zawsze być ułożona w systemie pływającym. Należy zawsze pozostawić minimum 4 mm przestrzeni między systemem grzewczym a podłogą Parquetvinyl.
- W przypadku użycia innych podkładów podłogowych należy zawsze sprawdzić ich opór cieplny.
- Należy zadbać o to, żeby temperatura powierzchni nie wynosiła więcej niż 28°C . Nie może ona być również o 5°C niższa niż temperatura pokojowa, ani wynosić mniej niż 18°C .
- W przypadku montażu na świeżo zamontowanym systemie ogrzewania podłogowego system należy najpierw włączyć na maksymalną moc, aby usunąć pozostałą wilgoć z warstwy betonowej. Maksymalna procentowa zawartość wilgoci warstwy betonowej wynosi 1,5%, anhydryt: 0,5% (metoda CM). System ogrzewania podłogowego należy wyłączyć minimum 48 godz. przed montażem. Należy zadbać o to, żeby temperatura pomieszczenia wynosiła przynajmniej 15°C podczas montażu. Po montażu zaleca się stopniowe ponowne włączanie ogrzewania (max. $5^\circ\text{C}/\text{dzień}$).
- Po więcej informacji odsyłamy do zaleceń producenta systemu ogrzewania podłogowego.
- W przypadku systemu chłodzenia podłogowego ważne jest, żeby było ono wyposażone w system kontroli i bezpieczeństwa, który zapobiega spadkom temperatury poniżej wewnętrznego punktu rosy. Minimalna temperatura nie może być niższa niż $18\text{--}22^\circ\text{C}$ w zależności od miejsca montażu podłogi. W wilgotnym klimacie dozwolona temperatura minimalna wynosi 22°C , w klimacie umiarkowanym 18°C .

Parquetvinyl

by Lamett

Wymagane materiały i narzędzia

- | | | | |
|--------------------------|--------------------|--------------------------|-----------------|
| <input type="checkbox"/> | Bloczki dystansowe | <input type="checkbox"/> | Nożyk |
| <input type="checkbox"/> | Gumowy młotek | <input type="checkbox"/> | Taśma miernicza |
| <input type="checkbox"/> | Listwa | <input type="checkbox"/> | Ołówek |

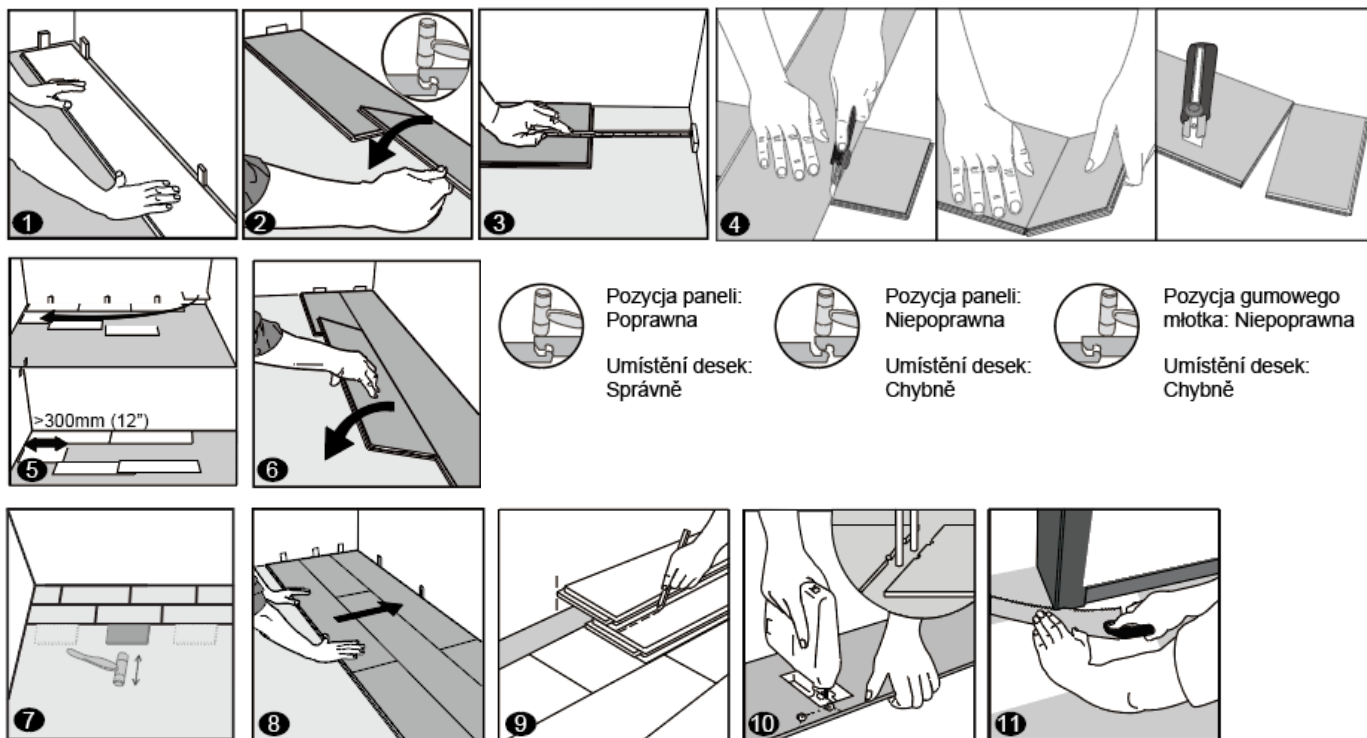

- 1 Po dokładnym wyczyszczeniu podkładów podłogowych rozpocznij montaż od lewej do prawej strony. Ułóż panel 8 mm od lewej ściany. Umieść bloczki między ścianą a panelami.
- 2 Drugi panel, pierwszy rząd. Pozwól panelowi swobodnie opaść, a następnie przymocuj go, uderzając gumowym młotkiem. Sprawdź, czy pióro jest pewnie zamocowane we wpuszczenie poprzedniego panelu oraz czy między panelami nie powstała różnica w wysokości. Zapewnij idealne wyrównanie. WAŻNE: Jeśli zauważysz, że oba panele nie są na tej samej wysokości lub pióro nie wchodzi dobrze we wpust, postępuj zgodnie z instrukcjami demontażu na dole strony. Zdemontuj i sprawdź, czy nic nie weszło we wpust.

OSTRZEŻENIE: PRÓBA MONTAŻU NA SIŁĘ BEZ PRAWIDŁOWEGO DOPASOWANIA PIÓRA POŁĄCZENIOWEGO NA KOŃCU PANELU DO WPUSZCZENIA MOŻE DOPROWADZIĆ DO TRWAŁEGO USZKODZENIA PIÓRA.

- 3 Na końcu pierwszego rzędu, przy ścianie, pozostaw 8 mm szczeliny dylatacyjnej i zmierz długość ostatniego panelu tak, aby pasował.
- 4 Do przycięcia panelu należy użyć nożyka i listwy: połóż panel wierzchem do góry i kilkakrotnie mocno natnij w tym samym miejscu. Nożyk nie powinien przejść przez powierzchnię, ale zrobić głębokie nacięcie. Podnieś część panelu, a drugą rękę przyłóż do drugiej części tuż przy nacięciu. Panel powinien automatycznie pęknąć. Następnie przeciąć podłóże.
- 5 Kolejne rzędy zawsze należy zaczynać od pozostałej części ostatniego panelu z poprzedniego rzędu. Fragment ten musi mieć minimum 30 cm długości. Jeśli jest zbyt krótki, należy rozpocząć od fragmentu nowego panelu przeciętego na dwie części. Końcówki paneli dwóch sąsiadujących ze sobą rzędów nie mogą być położone bliżej niż 20 cm od siebie.

Parquetvinyl

by Lamett

- 6** Zamocuj długą stronę panelu w poprzednim rzędzie i ułóż go ściśle do krótkiej strony poprzedniego panelu pod kątem 30 stopni. Pozwól panelowi swobodnie opaść, a następnie przymocuj go, uderzając gumowym młotkiem. Sprawdź, czy pióro jest pewnie zamocowane we wpuszczenie poprzedniego panelu oraz czy między panelami nie powstała różnica w wysokości. Zapewnij idealne wyrównanie.

WAŻNE: Jeśli zauważysz, że oba panele nie są na tej samej wysokości lub pióro nie wchodzi dobrze we wpust, postępuj zgodnie z instrukcjami demontażu na dole strony. Zdemontuj i sprawdź, czy nic nie weszło we wpust.

7 Przydatna rada

Po zamontowaniu każdego rzędu użyj pozostałych części oraz gumowego młotka, aby delikatnie zamocować panele we wpustach poprzedniego rzędu tak, aby całość była solidnie zamontowana. Musisz usłyszeć charakterystyczne kliknięcia! Przy każdym kliknięciu dotknij i przyjrzyj się, czy panel jest dobrze zamocowany do przylegającego panelu. Jeśli nie poczujesz, że nie leżą one wystarczająco blisko, albo że powstała między nimi mała szczelina należy to poprawić. Każda szczelina może stanowić problem dla całkowitego montażu.

Uwaga! Pamiętaj, żeby nie uszkodzić piór i wpustów. Jeśli tak się stanie, wymień panel. Przy uszkodzonych piórach i wpustach z upływem czasu podłoga może zacząć się przemieszczać.

- 8** Po 2-3 rzędach: dopasuj odległość od ściany umieszczając bloczki w rozmiarze 8 mm. Zadbaj o to, żeby krótkie krawędzie położone były co najmniej 30 cm od siebie, zarówno w tym samym rzędzie jak i w stosunku do kolejnych rzędów.
- 9** Układanie ostatniego rzędu: połóż luźny panel dokładnie na ostatnio położonym rzędzie. Połóż na nim inny panel, piórem skierowanym do ściany. Narysuj linię wzdłuż krawędzi panelu. Tnij wzdłuż krawędzi panelu tak, aby zmierzyć pierwszy panel. Aby uzyskać pożądaną szerokość, tnij wzdłuż tej linii. Zamontuj przycięty panel przy ścianie. Ostatni rząd powinien mieć co najmniej 50 mm szerokości. Bloczki muszą zostać usunięte po ukończonym montażu.
- 10** Otwory na rury: Wywierć otwór na rurę co najmniej 16 mm większy niż średnica rury. Odetnij część tak jak na obrazku i połóż panel na swoim miejscu. Następnie połóż odciętą część na swoim miejscu.
- 11** Listwy przydrzwiowe i przypodłogowe: Przyłóż panel do listwy przydrzwiowej stroną spodnią do góry. Utnij listwę tak, jak pokazano na obrazku. Następnie połóż panel pod odciętą listwą.

Uwaga! Listwę przypodłogową należy mocować do ściany, a nie do podłogi. Podłoga musi mieć możliwość ruchu w szczelinach dylatacyjnych.

Konserwacja

- Zamieć podłogę miękką szczotką.
- Natychmiast usuń płyny i nadmierną wilgoć.
- W razie potrzeby czyść wilgotną szmatką i używaj środków czystości przeznaczonych do podłóg winylowych niezawierających wosku ani oleju.
- Pod meblami umieść miękkie filcowe podkładki.
- W wejściu umieść matę lub wycieraczkę (zadbaj o to, żeby nie miała gumowej powierzchni spodniej).
- Nie używaj środków ściernych, wybielających lub zawierających wosk.
- Nie ciągnij ciężkich przedmiotów po podłodze.
- Niektóre gумы zawierają substancje chemiczne, które mogą wchodzić w reakcję z winylem. Unikać kontaktu gummy z podłogą.



Demontaż

Rozłącz rzędy poprzez delikatne podnoszenie paneli pod kątem. Aby rozłączyć panele, połóż je płasko na podłodze i wysuń jeden z drugiego. Jeśli nie chcą się rozdzielić, można je delikatnie podnieść (5°), aby je wysunąć.

2. Płytki

INSTRUKCJA MONTAŻU

wideo

Dziękujemy za wybranie naszego produktu. Jeśli podłoga będzie prawidłowo zamontowana i utrzymana, w łatwy sposób można zachować jej doskonały wygląd przez lata.

OGÓLNE PRZYGOTOWANIA

Proszę przeczytać instrukcję przed rozpoczęciem montażu. Nieprawidłowy montaż unieważnia gwarancję.

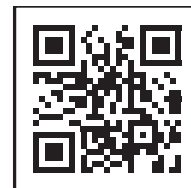

Ważne!

Temperatura pomieszczenia po przeprowadzonym montażu nie powinna być niższa niż 10°C. Ekstremalnie wysokie i niskie temperatury mogą spowodować rozchodzenie się lub kurczenie podłogi, co może prowadzić do wizualnych niedoskonałości, które nie są objęte gwarancją.

Przed zamontowaniem podłogi sprawdź, czy numer serii dostarczonej podłogi jest taki sam (na opakowaniu). W jednym pomieszczeniu należy używać opakowań o tym samym numerze seryjnym, aby uniknąć ewentualnych różnic w kolorze lub połysku.

Nie należy używać paneli uszkodzonych lub odbiegających od normy. Jeśli taki panel zostanie użyty do montażu podłogi, nie podlega ona gwarancji.

Minimalne różnice w kolorze są nieuniknione przy produkcji podłóg winylowych. Aby uzyskać jak najlepszy efekt, należy mieszać panele z 2 do 3 opakowań.

- Przed montażem należy obliczyć powierzchnię pomieszczenia i uwzględnić dodatkowe 5 - 10% na docinę.
- Jeśli opakowanie będzie narażone na ekstremalne temperatury (mniej niż 10°C lub więcej niż 40°C) przez więcej niż 2 godziny w ciągu 12 godzin przed montażem, należy je pozostawić w celu aklimatyzacji. Należy je wówczas przechowywać przez przynajmniej 12 godzin w zamkniętym opakowaniu w temperaturze pokojowej. Temperatura pomieszczenia przed i w trakcie montażu musi wynosić niezmiennie między 20° a 25°C, po zamontowaniu w zakresie temperatur od 10°C do 50°C.
- Po otwarciu opakowania panele mogą wydzielać mocny zapach. Zniknie on po kilku godzinach.
- Przy powierzchniach większych niż 400m² lub dłuższych niż 20 metrów bieżących (na długość lub szerokość) należy zastosować szczelinę dylatacyjną. Również w przypadku pomieszczeń o ekstremalnych wahaniami temperatur ważne jest, aby już po 10 m ustawić profil dylatacyjny.
- Przed rozpoczęciem montażu należy sprawdzić podkłady podłogowe. Muszą być one suche i równe, z tolerancją 5 mm na długości 3 m.
- W połączeniu z Parquetvinyl polecamy nasze podkłady podłogowe Acoustic Control. Podkłady te pełnią funkcję izolacyjną, akustyczną i wyrównawczą. Użycie innych podkładów może prowadzić do uszkodzenia podłogi Parquetvinyl. W tym przypadku przepada gwarancja.
- Mimo że podłogi Parquetvinyl są wodoodporne, nie działają jako ochrona przed wilgocią. Podkłady podłogowe powinny być suche (maks. 2,5% zawartości wilgoci, anhydryt: 0,7% - metoda CM). Produkt ten nie jest odpowiedni do pomieszczeń narażonych na ryzyko zalania, takich jak sauna czy powierzchnie zewnętrzne.
- Produkt ten jest przeznaczony do użytku w pomieszczeniach.
- Piwnice muszą być suche. Użyj bariery wilgoci 0,15 mm Poly-film i pokryć 100% podłogi.
- Jeśli podłoga ta zostanie położona na istniejącej już drewnianej podłodze, przed montażem należy usunąć luźne deski i naprawić pęknięcia. Nową podłogę radzimy ułożyć w poprzek istniejącej drewnianej podłogi.
- Jeśli podłoga będzie montowana na płytach, powinny zostać spełnione następujące warunki:
- Różnica wysokości nie może wynosić więcej niż 5 mm na długości 3 m. Fuga cementowa nie może być szersza niż 5 mm i głębsza niż 4 mm. Podłoga nie może przechylać się więcej niż 25 mm na 2 m w dowolnym kierunku.
- Nie należy montować na (lista nie jest zamknięta):
 - podłogach z drewna twardego lub drewnianych podkładach podłogowych zainstalowanych bezpośrednio na betonie;
 - dywanie;
 - istniejącej podłodze winylowej o miękkiej warstwie, na przykład na bazie pianki poliuretanowej;
 - pływającej podłodze, pływającym parkiecie, podłodze loose-lay lub linoleum o mocowaniu obwodowym.
- W przypadku podłogi pływającej zawsze należy pozostawić 8 mm szczeliny dylatacyjnej między panelem a ścianą, jak również między panelem a pozostałymi elementami takimi jak rury, kolumny, schody itd. Tuż po położeniu podłogi szczeliny te zostaną osfonięte profilami. Podłoga Parquetvinyl powinna być montowana jako posadzka pływająca i w takim stanie pozostać. Nie należy stawiać na niej mebli do zabudowy lub ekstremalnie ciężkich mebli. Podłogę należy kłaść wokół mebli do zabudowy.
- Nie należy spoinować szczeliny między podłogą a listwą przypodłogową. Należy używać profili lub fugi elastycznej.
- Należy ustalić kierunek ułożenia podłogi. Zalecane jest układanie paneli na długości, równoległe do kierunku głównego źródła światła.
- Pomieszczenie należy zmierzyć: szerokość ostatniej deski nie może być mniejsza niż 50 mm. Jeśli tak się stanie, należy dopasować szerokość pierwszego rzędu. W wąskich pomieszczeniach zaleca się układanie podłogi równoległe do dłuższego boku pomieszczenia.

Parquetvinyl

by Lamett

- Przed montażem należy skontrolować każdy panel. Po zamontowaniu reklamacje na temat wad powierzchniowych nie będą przyjmowane.
- Reklamacje na temat różnic kolorów między próbką otrzymaną od dystrybutora a otrzymaną podłogą należy zgłaszać przed montażem. Zamontowanie podłogi jest równoznaczne z akceptacją wyglądu paneli.

SYSTEM OGRZEWANIA I CHŁODZENIA PODŁOGOWEGO

- Podłoga Parquetvinyl może zostać zamontowana na systemie niskotemperaturowego ogrzewania podłogowego, jeśli spełnione są poniższe warunki. Dotyczy to systemu ogrzewania podłogowego, w którym elementy grzewcze – ciepła woda lub instalacja elektryczna – wbudowane są w warstwę betonową.
- Montaż na elektrycznym niskotemperaturowym systemie ogrzewania podłogowego ułożonym na warstwie betonowej jest możliwy jedynie w przypadku, gdy maksymalna moc systemu wynosi 60 W/m^2 , a temperatura jest jednakowa na całej podłodze.
- System ogrzewania podłogowego musi być zamontowany zgodnie z instrukcjami dostawcy oraz zgodnie z ogólnie obowiązującymi przepisami i zasadami. W przypadku systemu ogrzewania podłogowego podłoga Parquetvinyl powinna zawsze być ułożona w systemie pływającym. Należy zawsze pozostawić minimum 4 mm przestrzeni między systemem grzewczym a podłogą Parquetvinyl.
- Należy zadbać o to, żeby temperatura powierzchni nie wynosiła więcej niż 27°C . Nie może ona być również o 5°C niższa niż temperatura pokojowa, ani wynosić mniej niż 18°C .
- W przypadku montażu na świeżo zamontowanym systemie ogrzewania podłogowego system należy najpierw włączyć na maksymalną moc, aby usunąć pozostałą wilgoć z warstwy betonowej. Maksymalna procentowa zawartość wilgoci warstwy betonowej wynosi 1,5%, anhydryt: 0,5% (metoda CM). System ogrzewania podłogowego należy wyłączyć minimum 48 godz. przed montażem. Należy zadbać o to, żeby temperatura pomieszczenia wynosiła przynajmniej 20°C podczas montażu. Po montażu zaleca się stopniowe ponowne włączanie ogrzewania. Dopiero po wykonaniu powyższych czynności można przejść do montażu podłogi Parquetvinyl.
- Po więcej informacji odsyłamy do zaleceń producenta systemu ogrzewania podłogowego.
- W przypadku systemu chłodzenia podłogowego ważne jest, żeby było ono wyposażone w system kontroli i bezpieczeństwa, który zapobiega spadkom temperatury poniżej wewnętrznego punktu rosy. Minimalna temperatura nie może być niższa niż $18\text{--}22^\circ\text{C}$ w zależności od miejsca montażu podłogi. W wilgotnym klimacie dozwolona temperatura minimalna wynosi 22°C , w klimacie umiarkowanym 18°C .

WYMAGANE NARZEDZIA

- | | |
|--|---|
| <input type="checkbox"/> bloczki dylatacyjne | <input type="checkbox"/> ołówek |
| <input type="checkbox"/> młotek gumowy | <input type="checkbox"/> miara zwijana |
| <input type="checkbox"/> linijka | <input type="checkbox"/> nóż do wykładzin |

WZÓR CEGŁY

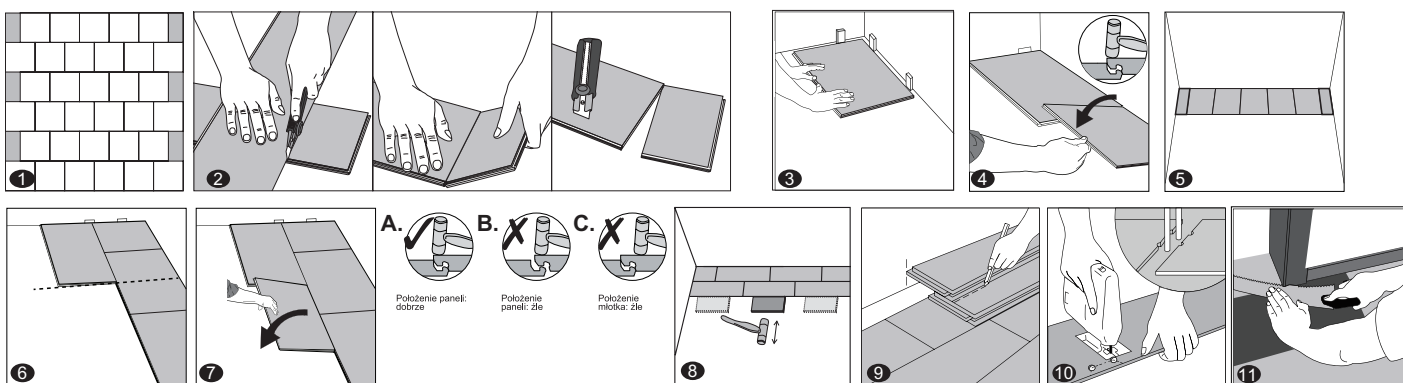

- 1** WAŻNE: Zmierzyć obszar, który ma być pokryty, rzędy na obwodzie przeciwnych ścian muszą być tej samej szerokości. Wyregulować szerokość i długość pierwszej płytki, która ma być zamontowana. W wąskich korytarzach zaleca się montaż podłogi wzdłuż korytarza.
- 2** Do cięcia płytki: Użyć zwykłego noża do dywanów i linijki, kilkakrotnie mocno naciąć w tym samym miejscu. Nóż nie przejdzie na wylot przez płytkę, ale spowoduje głębokie nacięcie. Można wtedy unieść jedną połowę płytki, drugą ręką przytrzymać drugą płytkę, umieszczając ją bardzo blisko nacięcia. Płytkę podłogową zwyczajnie rozdzieli się. Następnie przeciąć podłoże.
- 3** Pierwszy rząd, pierwsza płytki: Po ustaleniu wymiarów pierwszej płytki, jak opisano powyżej, rozpocząć układanie lewego narożnika najdłuższej ściany i układać od ściany z V-fugą skierowaną od ścian. Użyć bloczków dylatacyjnych, aby utworzyć szczeliny dylatacyjne o szerokości 8 mm.

Parquetvinył

by Lamett

- 4 Pierwszy rząd, druga płytką: Umieścić drugą płytkę z V-fugą skierowaną od ściany i pierwszej płytki. Wpuścić pióro drugiej płytki podłogowej pionowo w rowek pierwszej płytki. Upewnić się, że obie płytki są idealnie dopasowane. Delikatnie dobić koniec gumowym młotkiem, aby dokładnie zapięły się zamki we wcześniejszej płytce aż obie będą miały jednakową wysokość, bez widocznych szczelin. Kontynuować montaż pierwszego rzędu aż do ściany z prawej strony.

WAŻNA UWAGA:

Kluczowe jest, aby dwie krótkie krawędzie połączonych płytek były prawidłowo ułożone, dobij więc delikatnie gumowym młotkiem, bezpośrednio nad krótką krawędzią, umożliwiając prawidłowe połączenie zamka. Uderzaj miejsca w pobliżu krótkiej krawędzi, ale nie bezpośrednio nad nią, może to spowodować trwałe uszkodzenie zamka. Jeśli okaże się, że panele nie są tej samej wysokości lub nie są dobrze połączone, proszę postępować zgodnie z instrukcją demontażu na dole strony. Rozmontować i sprawdzić, czy nie pozostały jakiegokolwiek resztki wewnątrz zamka.

- 5 Pierwszy rząd, ostatnia płytką: Na końcu pierwszego rzędu pozostawić szczelinę dylatacyjną o szerokości 8 mm od ściany. Ostatnia płytką powinna być tej samej długości i szerokości, co pierwsza płytką. Aby przeciąć płytkę, użyj zwykłego noża do dywanów i linijki, mocno natnij kilkakrotnie w tym samym miejscu. Nóż nie przejdzie na wylot przez powierzchnię, ale głęboko ją natnie. Można wtedy unieść jedną połowę płytki, drugą ręką przytrzymać drugą połowę płytki, umieszczając ją bardzo blisko nacięcia. Płytką zwyczajnie pęknie.

WAŻNE: Przed rozpoczęciem drugiego rzędu kluczowe jest zaznaczenie środka drugiej płytki w pierwszym rzędzie i narysowanie linii / umieszczenia sznurka pod kątem 90 stopni względem pierwszego rzędu, trzymając się środka przeciwnej ściany. Wyregulować rozmiar pierwszej płytki w drugim rzędzie, aby prawa krawędź była idealnie wyrównana z narysowaną linią / sznurkiem na środku drugiej płytki w pierwszym rzędzie.

- 6 Drugi rząd, pierwsza płytką: Zatrzasnąć długi bok pierwszej płytki w poprzednim rzędzie pod kątem 25-30°, wsunąć w kierunku ściany (zachować 6 mm szczelinę dylatacyjną) i opuścić, uważając aby długi bok w pełni zatrzasnął się bez widocznych szczelin i że prawa krawędź płytki jest wyrównana z pierwszą płytką pierwszego rzędu.
- 7 Drugi rząd, druga płytką: Umieścić płytkę. Zatrzasnąć długi bok drugiej płytki w poprzednim rzędzie pod kątem 25-30°, uważając aby długi bok w pełni zatrzasnął się bez widocznych szczelin, przesunąć płytkę w lewo, docisnąć ją mocno do krótkiego boku poprzedniej płytki i opuścić płytkę. Delikatnie dobić koniec gumowym młotkiem, aby dokładnie zatrzasnął zamek w poprzedniej płytce aż obie będą miały tę samą wysokość. Kontynuować montaż.
- 8 Pomocna wskazówka: Po zakończeniu montażu każdego rzędu, użyć kawałka płytki i gumowego młotka, aby delikatnie dobić płytki w celu ich zatrzaśnięcia w poprzednim rzędzie, aby upewnić się, że są dokładnie zatrzaśnięte i nie ma szczeliny między długim bokiem zamontowanej płytki. **JAKAKOLWIEK SZCZELINA MOŻE ZNIWECZYĆ CAŁY MONTAŻ.**
- 9 Ostatni rząd: Kontynuować układanie reszty rzędów, postępując zgodnie z powyższymi instrukcjami. Ostatni rząd powinien być tej samej szerokości, co pierwszy. Aby położyć ostatni rząd, ułożyć płytkę dokładnie na górze ostatniego ułożonego rzędu z V-fugą skierowaną do ściany. Umieścić kolejną płytkę do góry spodem przy ścianie i zaznaczyć spód płytki. Przeciąć zaznaczoną płytkę do wymiaru, aby pasowała w odpowiednie miejsce. Ten sposób należy powtórzyć dla każdej płytki aż ostatni rząd zostanie ukończony.
- 10 Otwory na rury: Zmierzyć średnicę rury i wywiercić otwór, który jest o 16 mm większy. Odciąć piłą element, jak przedstawiono na rysunku i ułożyć płytkę w odpowiednim miejscu na podłodze. Następnie położyć odcięty element w odpowiednim miejscu.
- 11 Układanie przy drzwiach i listwy przypodłogowe: Ułożyć płytkę (dekoracyjną stroną na dół) obok futryny drzwi, jak przedstawiono na rysunku. Następnie wsunąć płytkę podłogową pod futrynę.
- 12 Wykończenie: Po ułożeniu podłogi można usunąć wszystkie bloczki dylatacyjne i zakryć szczelinę wokół pomieszczenia, instalując listwy przypodłogowe. Listwy należy zamocować do ściany, a nie podłogi.

WZÓR JEDNOLITY/ LINIOWY

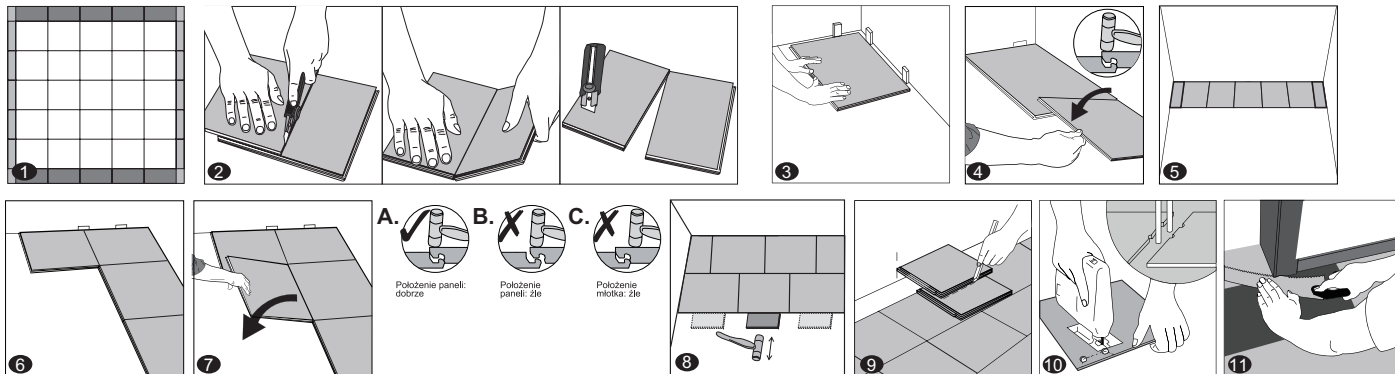

- 1** **WAŻNE:** Zmierzyć obszar, który ma być pokryty, rzędy na obwodzie przeciwnych ścian muszą być tej samej szerokości. Wyregulować szerokość i długość pierwszej płytki, która ma być zamontowana. W wąskich korytarzach zaleca się montaż podłogi wzdłuż korytarza.
- 2** Do cięcia płytki: Użyć zwykłego noża do dywanów i linijki, kilkakrotnie mocno nacisnąć w tym samym miejscu. Nóż nie przejdzie na wylot przez płytkę, ale spowoduje głębokie nacięcie. Można wtedy unieść jedną połowę płytki, drugą ręką przytrzymać drugą płytkę, umieszczając ją bardzo blisko nacięcia. Płytkę podłogową zwyczajnie rozdzieli się. Następnie przeciąć podłogę.
- 3** Pierwszy rząd, pierwsza płytki: Po ustaleniu wymiarów pierwszej płytki, jak opisano powyżej, rozpocząć układanie lewego narożnika najdłuższej ściany i układać od ściany z V-fugą skierowaną od ścian. Użyć bloczków dylatacyjnych, aby utworzyć szczeliny dylatacyjne o szerokości 8 mm.
- 4** Pierwszy rząd, druga płytki: Umieścić drugą płytkę skierowaną V-fugą od ściany i pierwszej płytki. Wpuścić pióro drugiej płytki podłogowej pionowo w rowek pierwszej płytki. Upewnić się, że obie płytki leżą na tym samym poziomie i nie ma szczelin między nimi. Delikatnie można użyć gumowego młotka. Kontynuować montaż pierwszego rzędu aż do ściany z prawej strony.

WAŻNA UWAGA

Kluczowe jest, aby dwie krótkie krawędzie połączonych płytek były prawidłowo ułożone, dobij więc delikatnie gumowym młotkiem, bezpośrednio nad krótką krawędzią, umożliwiając prawidłowe połączenie zamka. Uderzaj miejsca w pobliżu krótkiej krawędzi, ale nie bezpośrednio nad nią, może to spowodować trwałe uszkodzenie zamka. Jeśli okaże się, że panele nie są tej samej wysokości lub nie są dobrze połączone, proszę postępować zgodnie z instrukcją demontażu na dole strony. Rozmontować i sprawdzić, czy nie pozostały jakiegokolwiek resztki wewnątrz zamka.

- 5** Pierwszy rząd, ostatnia płytki: Na końcu pierwszego rzędu pozostawić szczelinę dylatacyjną o szerokości 8 mm ściany. Ostatnia płytki powinna być tej samej długości i szerokości, co pierwszy panel. Aby przeciąć płytkę, użyj zwykłego noża do dywanów i linijki, mocno nacisnij kilkakrotnie w tym samym miejscu. Nóż nie przejdzie na wylot przez powierzchnię, ale głęboko ją natnie. Można wtedy unieść jedną połowę płytki, drugą ręką przytrzymać drugą połowę płytki, umieszczając ją bardzo blisko nacięcia. Płytki zwyczajnie pęknie.
- 6** Drugi rząd, pierwsza płytki: Zatrzasnąć długi bok pierwszej płytki w poprzednim rzędzie pod kątem 25-30°, wsunąć w kierunku ściany (zachować 8 mm szczelinę dylatacyjną) i opuścić, uważając aby długi bok w pełni zatrzasnął się bez widocznych szczelin i że prawa krawędź płytki jest wyrównana z pierwszą płytką pierwszego rzędu.
- 7** Drugi rząd, druga płytki: Zatrzasnąć długi bok drugiej płytki w poprzednim rzędzie pod kątem 25-30°, uważając aby długi bok w pełni zatrzasnął się bez widocznych szczelin, przesunąć płytkę w lewo, docisnąć ją mocno do krótkiego boku poprzedniej płytki i upuścić płytkę. Delikatnie dobić gumowym młotkiem, aby dokładnie zapiąć zamek w poprzedniej płytce aż obie będą miały tę samą wysokość. Kontynuować montaż.
- 8** Pomocna wskazówka: Po zakończeniu montażu każdego rzędu, użyć kawałka płytki i gumowego młotka, aby delikatnie dobić płytki w celu ich zatrzaśnięcia w poprzednim rzędzie, aby upewnić się, że są dokładnie zatrzaśnięte i nie ma szczeliny między długim bokiem zamontowanej płytki. **JAKAKOLWIEK SZCZELINA MOŻE ZNIWECZYĆ CAŁY MONTAŻ.**
- 9** Ostatni rząd: Kontynuować układanie reszty rzędów, postępując zgodnie z powyższymi instrukcjami. Ostatni rząd powinien być tej samej szerokości, co pierwszy. Aby położyć ostatni rząd, ułożyć płytkę dokładnie na górze ostatniego ułożonego rzędu z V-fugą skierowaną do ściany. Umieścić inną płytkę do góry spodem przy ścianie i zaznaczyć spód płytki. Przeciąć zaznaczony panel do wymiaru, aby pasował w odpowiednie miejsce. Ten sposób należy powtórzyć dla każdej płytki aż ostatni rząd zostanie ukończony.
- 10** Otwory na rury: Zmierzyć średnicę rury i wywiercić otwór, który jest o 16 mm większy. Odciąć piłą element, jak przedstawiono na rysunku i ułożyć płytkę w odpowiednim miejscu na podłogę. Następnie położyć odcięty element w odpowiednim miejscu.

Parquetvinyl

by Lamett

- 11 Układanie przy drzwiach i listwy przypodłogowe: Ułożyć płytkę (dekoracyjną stroną na dół) obok futryny drzwi, jak przedstawiono na rysunku. Następnie wsunąć płytkę podłogową pod futrynę.
- 12 Wykończenie: Po ułożeniu podłogi można usunąć wszystkie bloczki dylatacyjne i zakryć szczelinę dylatacyjną wokół pomieszczenia, montując listwy przypodłogowe. Listwy należy zamocować do ściany, a nie do podłogi.

KONSERWACJA

- Codziennie zmywać lub odkurzać za pomocą miękkiej szczotki.
- Wycierać na mokro, jeśli jest taka konieczność, i używać zalecanych środków czyszczących bez wosku i oleju.
- Używać właściwych elementów do zabezpieczania podłóg, np. zabezpieczeń filcowych pod meblami.
- Używać wycieraczek przy wejściach (proszę upewnić się, że wycieraczka nie jest pokryta gumą od spodu).
- Nie używać agresywnych środków czyszczących, wybielaczy ani wosku do konserwacji podłogi.
- Nie ciągnąć ani nie przesuwać po podłodze ciężkich przedmiotów.
- Niektóre gumy zawierają substancje chemiczne, które mogą wchodzić w reakcję z winylem. Unikać kontaktu gumy z podłogą.

OCHRONA ZAPOBIEGAWCZA

- Podczas poruszania urządzeń lub ciężkich mebli należy zawsze położyć sklejkę lub podobny element na podłodze i po nim przesuwać przedmiot. To ochroni podłogę przed przetarciami, zarysowaniami i rozerwaniem.
- Często przemieszczane meble należy wyposażyć w podkładki filcowe, aby uniknąć zarysowania podłogi.
- Ciężkie meble i urządzenia mogące zaplamiać podłogę, powinny być wyposażone w zabezpieczenia przed plamieniem dużych powierzchni.
- Meble na kółkach lub rolkach muszą łatwo się obracać, nie powinny pozostawiać czarnych śladów i nadawać się do elastycznych podłóg. NIE używać kółek kulkowych, ponieważ mogą uszkodzić podłogę.
- Krzesła na kółkach powinny mieć szerokie, najlepiej gumowe kółka. Umieścić maty zabezpieczające pod krzesłami biurowymi.
- Używać zabezpieczeń do podłogi pod meblami, aby zmniejszyć wgniatanie. Ogólna zasada postępowania jest taka, że im cięższy element, tym szersze zabezpieczenie podłogi.

DEMONTAGE

- Przy bardzo dużych płytkach możliwe jest podniesienie krótkiego boku w jednym szybkim ruchu, panele będą wtedy "zapinane na zamek błyskawiczny".

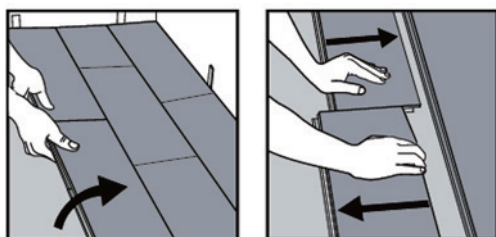

3. Jodelka

INSTRUKCJA MONTAŻU

Dziękujemy, że wybrałeś Parquetvinył! Odpowiedni montaż i pielęgnacja nowej podłogi zapewnią jej wieloletni perfekcyjny wygląd.

Zanim zaczniesz / Przygotowanie

Zanim przystąpisz do montażu, przeczytaj wszystkie instrukcje. Gwarancja traci ważność w przypadku niewłaściwego montażu

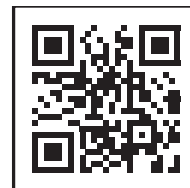

DŮLEŽITÉ UPOZORNĚNÍ

Należy się upewnić, że temperatura w pomieszczeniu po montażu nie będzie niższa niż 10°C. Ekstremalnie wysokie lub ekstremalnie niskie temperatury mogą spowodować rozszerzanie się lub kurczenie się podłogi, co prowadzi do wad w jej wyglądzie nieobjętych gwarancją.

Przed zamontowaniem podłogi należy sprawdzić, czy numery partii dostarczonej podłogi są identyczne (są one podane na opakowaniu). Zaleca się stosowanie w jednym pomieszczeniu opakowań o takim samym numerze partii, aby uniknąć różnic kolorystycznych lub odblasków w samej podłodze.

Nie używać uszkodzonych ani nierównych paneli. Zastosowanie ich do układania podłogi spowoduje unieważnienie gwarancji.

W produkcji winylowych podłóg nie można uniknąć niewielkich różnic kolorystycznych, dlatego też należy zawsze mieszać deski z dwóch lub trzech paczek podczas układania, aby osiągnąć jak najlepsze rezultaty.

- Przed montażem należy sprawdzić wielkość powierzchni pomieszczenia, a następnie uwzględnić 10% więcej na docięcia.
- Temperatura pokojowa musi pozostawać w zakresie między 20°C i 25°C bezpośrednio przed i podczas montażu oraz od 10°C do 50°C po montażu. Nie zaleca się stosowania przenośnych grzejników, ponieważ nie są one w stanie wystarczająco ogrzać pomieszczenia i podłóża. Nie wolno nigdy używać grzejników naftowych.
- Jeżeli opakowania były narażone na działanie ekstremalnych temperatur przez ponad 2 godziny (poniżej 10°C lub powyżej 40°C) w ciągu 24 godzin przed montażem, paczki muszą się zaaklimatyzować. Należy pozostawić je przed rozpoczęciem montażu w temperaturze pokojowej przez co najmniej 12 godzin w nieotwartym opakowaniu.
- Po otwarciu opakowania deski mogą wydzielać silny zapach. Ulotni się on po kilku godzinach.
- Na powierzchniach większych niż 400 m² lub dłuższych niż 20 metrów bieżących (na długość lub szerokość) należy koniecznie zastosować szczeliny kompensacyjne. Ważne jest stosowanie szczelin kompensacyjnych co 10 metrów, jeżeli pomieszczenie jest narażone na duże wahania temperatury.
- Przed rozpoczęciem należy dokładnie sprawdzić podłóże. Musi ono być suche, czyste i poziome z tolerancją wynoszącą 5 mm na długości 3 metrów. Podłóże nie może mieć większego nachylenia niż 25 mm na 2 metry w żadnym kierunku.
- Mimo że Parquetvinył jest wodoodporny, nie może on pełnić funkcji bariery dla wilgoci. Podłóże musi być suche (maks. zawartość wilgoci 2,5%; anhydrytowe 0,7% – test CM), czyste i wolne od wszelkich materiałów obcych takich jak pył, wosk, rozpuszczalniki, farba, smar, oleje oraz pozostałości starego kleju.
- Ten produkt jest nieodpowiedni dla pomieszczeń zagrożonych zalaniem, na przykład saun i obszarów zewnętrznych. Produkt jest przeznaczony do użytkowania wewnątrz.
- Piwnice i niskie kondygnacje techniczne muszą być suche. Konieczne jest zastosowanie folii 0,15 mm do przykrycia 100% podłogi niskiego pomieszczenia technicznego.
- Jeżeli podłoga ta ma być położona na istniejącej drewnianej podłodze, przed montażem luźne deski należy wymienić, a pęknięcia naprawić. Zalecamy ułożenie nowej podłogi w poprzek do istniejącej podłogi drewnianej. Wszystkie inne podłóża – sklejka, płyta OSB, płyta wiórowa, płyta warstwowa itp. – muszą być prawidłowe pod względem konstrukcyjnym i zamontowane zgodnie z zaleceniami producenta.
- Jeżeli ta podłoga jest montowana na płytkach, muszą zostać spełnione następujące warunki: różnica wysokości nie może przekraczać 5 mm na długości 3 m.
- Cementowe fugi muszą mieć szerokość poniżej 5 mm i głębokość nie większą niż 4 mm. Zagłębienia, głębokie rowki, szpary dylatacyjne oraz inne niedoskonałości podłóża należy wypełnić zaprawą wyrównującą i samopoziomującą. Nie stosować produktów zawierających ropę naftową, rozpuszczalniki lub olejki cytrynowe do przygotowywania

Parquetvinyl

by Lamett

- podłogi, ponieważ mogą one powodować powstawanie plam oraz rozszerzanie się nowej podłogi.
- Nie montować na (poniższa lista nie jest pełna): podłogach z twardego drewna lub drewnianych podłogach zamontowanych bezpośrednio na betonie, wykładzinie dywanowej, istniejącej podłodze winylowej z miękką warstwą, np. wykonanej z pianki PU, pływającej podłodze, pływającym parkiecie, luźnej podłodze lub linoleum montowanym obwodowo.
- W przypadku podłogi pływającej należy zawsze zostawić 8 mm szczeliny między ścianami, a także takimi elementami jak filary, schody itp. Szczeliny te zostaną przykryte listwami maskującymi po zamontowaniu podłogi. Parquetvinyl należy montować jako pływający i musi pozostać pływający. Na takiej podłodze nie wolno ustawiać ani mebli do zabudowy, ani ekstremalnie ciężkich. Podłogę należy zamontować wokół mebli do zabudowy.
- Nie fugować zaprawą połączenia między listwą przypodłogową i podłogą. Stosować profile.
- Należy wybrać kierunek montażu. Zaleca się układanie desek ich dłuższym bokiem prostopadle do okna lub kierunku padania głównego światła. Zmierzyć powierzchnię: szerokość ostatniej położonej deski nie może być mniejsza niż 50 mm. W przeciwnym razie należy dostosować szerokość pierwszego rzędu. W wąskich holach lub korytarzach zaleca się układanie desek równoległe do długości pomieszczenia.
- Przed montowaniem należy przeprowadzić w świetle dziennym kontrolę materiału pod względem wad lub zmian kolorystycznych i połysku, sprawdzić też krawędzie podłogi, czy są one proste i czy nie mają uszkodzeń. Po zamontowaniu jakiegokolwiek reklamacje dotyczące usterek powierzchni nie będą uwzględniane.
- Reklamacje dotyczące różnic kolorystycznych między próbkami oglądanymi u dystrybutora i dostarczoną podłogą należy zgłaszać przed montażem. Montaż podłogi oznacza, że wygląd desek został zaakceptowany.
- Sprawdzić, czy podłoga / warunki lokalne jest/są zgodne ze specyfikacjami opisanym w niniejszej instrukcji. Jeżeli nie są Państwo zadowoleni, proszę nie rozpoczynać montażu i skontaktować się z dostawcą.
- Podłoga może zostać uszkodzona w razie nieostrożnego obchodzenia się z nią przed montażem. Należy zachować ostrożność podczas przenoszenia i transportu wszystkich elementów. Drewniane deski należy przechowywać, transportować i przenosić w taki sposób, aby nie uległy one uszkodzeniu. Kartony przechowywać leżące płasko, nigdy nie stawiać na krawędzi.
- Elementy podłogi mogą być ciężkie i nieporęczne. Należy zawsze stosować odpowiednie techniki podnoszenia podczas przenoszenia. Jeżeli to możliwe, należy stosować urządzenia do przenoszenia, na przykład wózki transportowe. Nigdy nie należy podnosić więcej, niż można bezpiecznie udźwignąć, należy koniecznie skorzystać z pomocy.

OGRZEWANIE PODŁOGOWE i CHŁODZENIE

- Parquetvinyl można montować na wbudowanym ogrzewaniu podłogowym z panelami o grubości 12 mm, stosując metodę pływającą.
- Montaż na powierzchni niskotemperaturowego elektrycznego ogrzewania podłogowego zamontowanego na jastrychu jest możliwy tylko wtedy, gdy moc maksymalna systemu grzewczego nie przekracza 60 W/m^2 , a rozkład ciepła jest równomierny na całej podłodze.
- Ogrzewanie podłogowe należy zamontować zgodnie z instrukcjami dostawcy oraz zgodnie z wymaganiami i przepisami ogólnymi. Parquetvinyl należy zawsze montować jako podłogę pływającą (niezwiązaną z podłożem). Należy pozostawić co najmniej 4 mm odstępu między elementami grzewczymi i Parquetvinyl.
- Stosując podłogę, należy zwracać uwagę na izolację cieplną.
- Należy się upewnić, że temperatura powierzchni nigdy nie przekracza 28°C . Nie może ona być o 5°C niższa niż temperatura pokojowa lub niższa niż 18°C . Zaleca się stosowanie podłogowego czujnika temperatury, aby uniknąć przegrzania.
- Podczas montażu na niedawno montowanych systemach ogrzewania podłogowego należy: włączyć system na maksymalną moc, aby usunąć wilgoć z warstwy cementowej, na której zamontowano ogrzewanie podłogowe. Wartość procentowa wilgoci jastrychu nie może być wyższa niż 1,5% – podłoga anhydrytowego: 0,5% (test CM).
- Wyłączyć ogrzewanie na 24 godziny przed montażem, nie włączać go też podczas i 24 godziny po zakończeniu montażu, jeżeli w podłożu zastosowano ogrzewanie promiennikowe. Upewnić się, że temperatura pokojowa podczas montażu mieści się w zakresie od 20°C do 25°C . Zaleca się stopniowe zwiększanie temperatury ogrzewania podłogowego (maks. $5^\circ\text{C}/\text{dzień}$).
- Ważne jest wyposażenie podłogowych układów chłodzenia w układ sterowania i bezpieczeństwa zapobiegający spadkowi temperatury poniżej wewnętrznego punktu skraplania. Temperatura minimalna nie może być niższa niż $18\text{--}22^\circ\text{C}$ w zależności od miejsca, w jakim montowana jest podłoga. W klimacie wilgotnym 22°C to minimalna dopuszczalna temperatura, w klimacie umiarkowanym dopuszczalna jest temperatura 18°C .
- Informacje dodatkowe – patrz zalecenia producenta ogrzewania podłogowego.

Parquetvinył

by Lamett

WYMAGANE NARZEDZIA:

- | | |
|--|---|
| <input type="checkbox"/> bloczki dylatacyjne | <input type="checkbox"/> ołówek |
| <input type="checkbox"/> młotek gumowy | <input type="checkbox"/> miara zwijana |
| <input type="checkbox"/> linijka | <input type="checkbox"/> nóż do wykładzin |

Montaż

- Usunąć listwę przypodłogową, ćwierćwałki, płyty ściennie, urządzenia i meble z pomieszczenia. Aby uzyskać jak najlepsze rezultaty, należy podciąć ościeżnicę drzwiową tak, aby podłoga mogła się swobodnie przesuwać bez blokowania. Po przygotowaniu miejsca pracy należy zamieść i odkurzyć całą powierzchnię, usuwając pył i odpady. W podłodze pływającej należy zawsze zostawić 8 mm szczeliny między ścianami oraz innymi elementami: filarami, schodami itp. Szczeliny te zostaną przykryte odpowiednim obrzeżem po zamontowaniu podłogi.
- W miarę możliwości należy zaplanować układ w taki sposób, aby złącza płyt nie wypadały na złączach lub połączeniach istniejącego podłoża.
- Nie ustawiać mebli kuchennych bezpośrednio na montowanej podłodze. Jakość podłogi może być gwarantowana, dopóki może się ona swobodnie poruszać.

PORADY DOTYCZĄCE CIĘCIA: Do cięcia desek należy stosować zwyczajny nóż uniwersalny i linijkę: na desce, której wierzchnia strona jest zwrócona w górę, należy wykonać mocne, kilkukrotne cięcie w tej samej osi. Nóż nie przejdzie przez powierzchnię, lecz powstanie głębokie nacięcie. Można wówczas unieść jedną część deski, dociskając jednocześnie ręką drugą jej część bardzo blisko nacięcia. Deska rozdzieli się zgodnie z wcześniej wykonanym nacięciem. Aby ułatwić montaż, można zastosować urządzenia do cięcia laminatu lub podłogi winylowej.

UWAGA: litera „L” (lewa) lub „R” (prawa) każdej deski typu jodełka oznacza dwa różne kierunki profilowania. W każdym pudełku jest taka sama liczba desek L i R. Proszę zwracać uwagę na oznaczenia i zawsze montować je jako sparowane ze sobą. W poniższych instrukcjach deski L są przedstawione w kolorze białym, deski oznaczone literą R – w kolorze szarym.

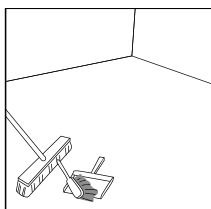

Podłoże powinno być równe, suche, czyste. Elementy wykładzin lub pozostałości kleju należy usunąć, a podłoga musi być czysta, aby zapewnić odpowiedni montaż.

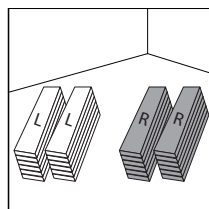

Rozdzielenie na osobne stopy ułatwi znalezienie odpowiedniej deski, jeżeli oznaczenia L lub R zostaną odcięte.

SPOSÓB 1 – JODEŁKA PO PRZEKĄTNEJ

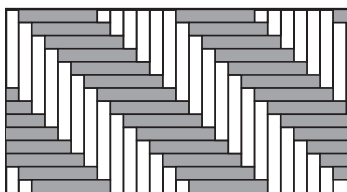

Za pomocą ołówka, sznurka i linijki narysować linię pod kątem 45°, która będzie służyć do wyrównania wzoru zgodnie z ilustracją. Można zacząć od układania przekładek wzdłuż ściany, pozostawiając szczelinę dylatacyjną 8 mm od ściany.

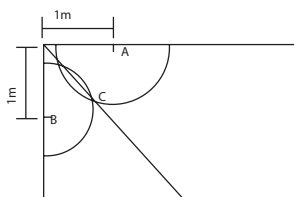

Rozpocząć od lewego narożnika naprzeciw drzwi. Najpierw użyć deski oznaczonej „L”, ustawiając krawędź wpustu w stronę ściany. Następnie należy wziąć drugą deskę (oznaczoną „R”) i umieścić ją prostopadle do pierwszej (patrz porady dotyczące połączenia u dołu strony). Dla trzeciej i czwartej deski – patrz porady dotyczące cięcia poniżej. Kontynuować montaż w odpowiedniej kolejności.

Parquetvinyl

by Lamett

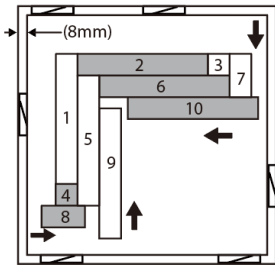

PORADY DOTYCZĄCE CIĘCIA: Aby zamontować trzecią (L), czwartą (R) i każdą następną deskę z krótkim bokiem przy ścianie, należy zmierzyć odległość deski, aby ją dopasować i odpowiednio przyciąć. Upewnić się, że deska jest ustawiona odpowiednią stroną (patrz ilustracje poniżej).

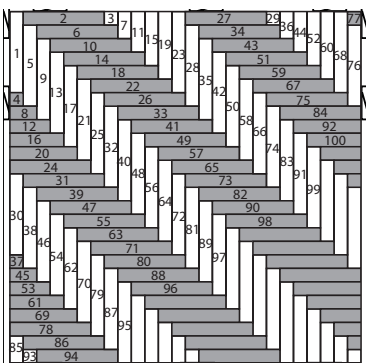
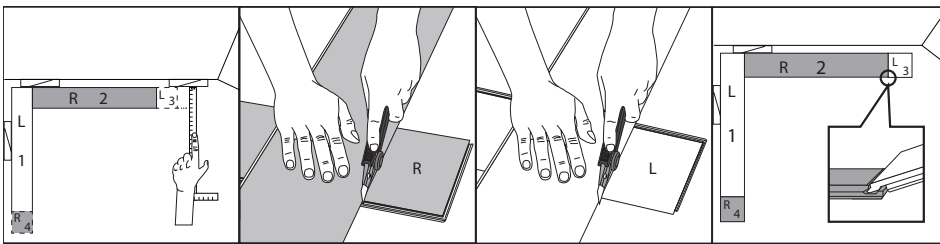

Podana kolejność jest przykładowa, będzie ona zależeć od kształtu pomieszczenia. Ważne jest, aby zawsze rozpocząć od desek umieszczonych przy ścianie.

SPOSÓB 2 - WZÓR JODEŁKI

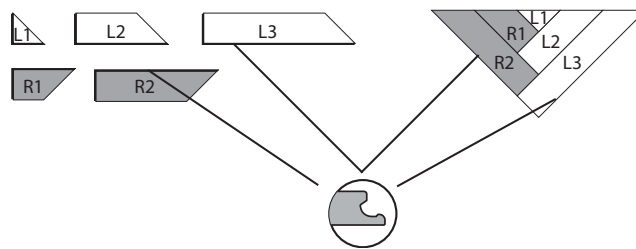
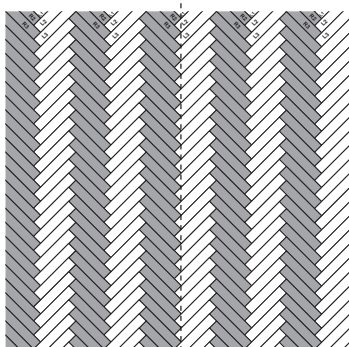

Na początku należy postępować zgodnie z szablonem cięcia znajdującym się wewnątrz pudełka, aby wyciąć pięć elementów (L1, L2, L3, R1, R2) wymaganych do jednego zestawu startowego. Można wyciąć jeden element z jednej oddzielnej deski, co oznacza, że potrzeba będzie w sumie pięciu desek, aby wykonać pięć wymaganych elementów zestawu startowego.

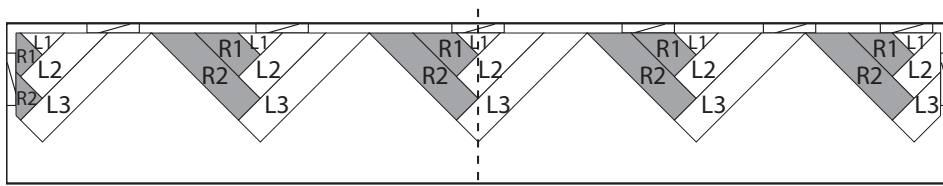

Wyrównać pierwszy zestaw startowy z linią środkową pomieszczenia (aby wyrównać deski, należy się upewnić, że linia przechodzi przez końcówkę wzoru). Należy zawsze pozostawić 8 mm szczeliny dylatacyjnej między podłogą a ścianą.

Parquetvinyl

by Lamett

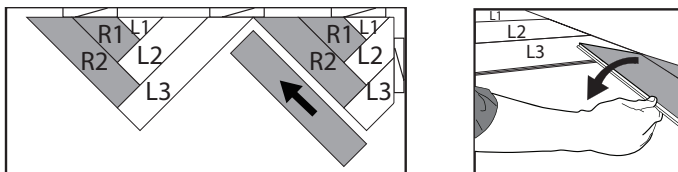

Na podstawie szerokości pomieszczenia należy zmierzyć, ile będzie potrzebnych zestawów startowych. Przygotować odpowiednie zestawy startowe. Można połączyć zestawy startowe jedną pełną deską

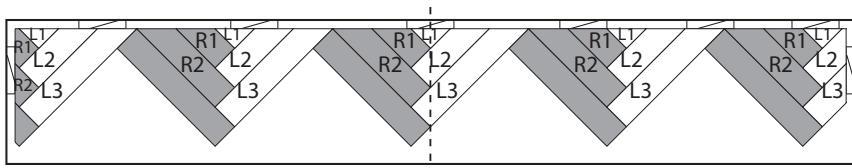

Po dotarciu do ścian z obu stron trzeba zmierzyć odległość między ścianą i najbliższym zestawem startowym. Zamontować nowy zestaw, zaznaczyć na nim zmierzoną odległość, naciąć deski (w tym celu można zdemontować zestaw) i zamontować deski w szczelinie.

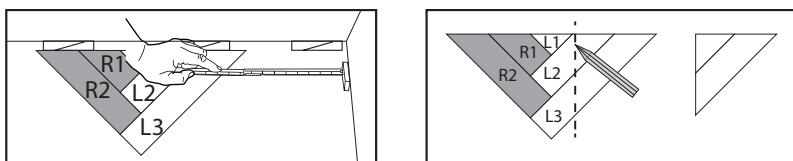

Kontynuować układanie tego wzoru do momentu przykrycia całego pomieszczenia.

SPOSÓB 3 - WZÓR BLOKOWY

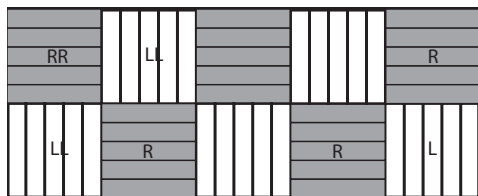

- Ten sposób montażu polega na grupowaniu pięciu desek o takim samym profilowaniu. Można zacząć od układania przekładek wzdłuż ściany, pozostawiając szczelinę dylatacyjną 8 mm od ściany.
- Rozpocząć w lewym narożniku naprzeciwko głównego wejścia od deski R, ustawić strony z wpustami do ściany i postępować zgodnie z kolejnością przedstawioną na ilustracji (patrz porady dotyczące połączenia u dołu strony). Należy zawsze pozostawić 8 mm szczeliny dylatacyjnej między podłogą a ścianą.

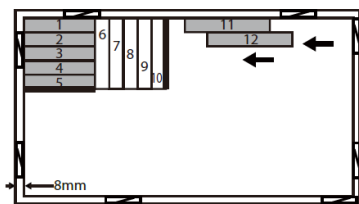

WAŻNE: Zalecamy stosowanie mocnego kleju lub kleju uniwersalnego wewnątrz systemu zaczepiania na krótkim boku desek, aby uzyskać dodatkowe mocowanie, unikając nadmiaru kleju i uważając, aby natychmiast wytrzeć ten nadmiar, jeżeli wycieknie na powierzchnię podłogi. **immedi-ately wipe away any excess that comes out to the floor's surface.**

SPOSÓB 4 - PODWÓJNA JODEŁKA

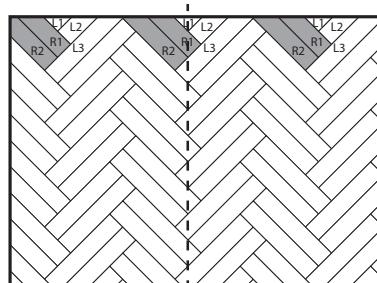
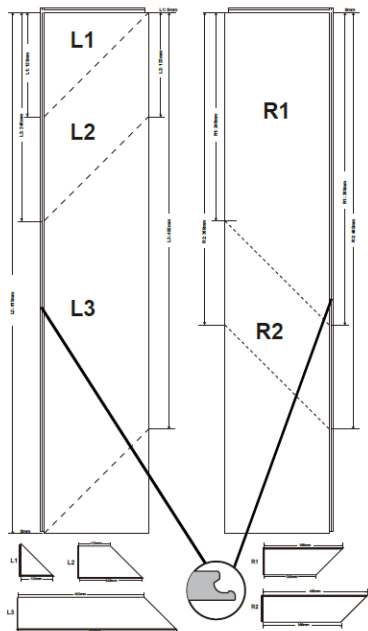

Aby uzyskać wzór podwójnej jodełki, nacięcia muszą być inne niż te oznaczone w szablonie wewnątrz pudełka. Za pomocą pomiarów w poniższej tabeli przycięć pięć desek (L1, L2, L3, R1, R2) zestawu startowego na odpowiedni rozmiar.



Deska	Strona wpustu	Strona pióra
L1	123 mm	0 mm
L2	246 mm	123 mm
R1	369 mm	246 mm
R2	492 mm	369 mm
L3	615 mm	492 mm

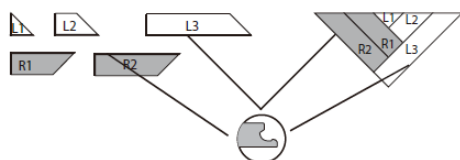

Można wyciąć jeden element z jednej oddzielnej deski, co oznacza, że potrzeba będzie w sumie pięciu desek, aby wykonać pięć wymaganych elementów zestawu startowego. Uwaga: dla zestawu startowego deski będą cięte tylko na długość, nie na szerokość.

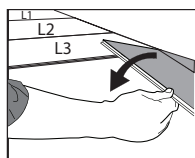
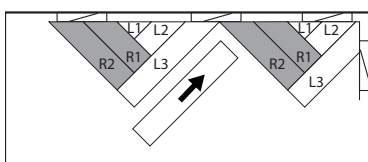
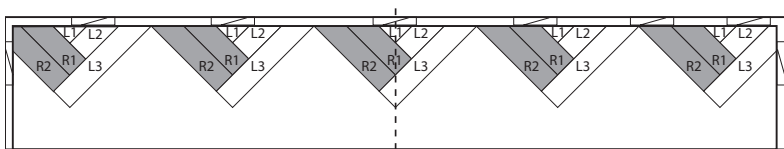

Wyrównać pierwszy zestaw startowy z linią środkową (aby wyrównać deski, należy się upewnić, że linia przechodzi przez końcówkę wzoru). Należy zawsze pozostawić 8 mm szczeliny dylatacyjnej między podłogą a ścianą.

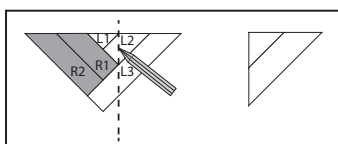
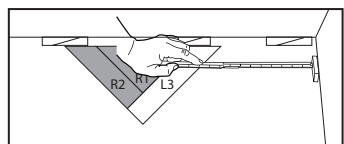
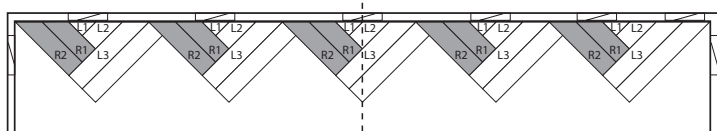

Na podstawie szerokości pomieszczenia należy zmierzyć, ile będzie potrzebnych zestawów startowych. Przygotować odpowiednie zestawy startowe. Można połączyć zestawy startowe jedną pełną deską.

Po dotarciu do ścian z obu stron trzeba zmierzyć odległość między ścianą i najbliższym zestawem startowym. Zamontować nowy zestaw, zaznaczyć na nim zmierzoną odległość, naciąć deski (w tym celu można zdemontować zestaw) i zamontować deski w szczelinie.

Kontynuować układanie tego wzoru do momentu przykrycia całego pomieszczenia.

Porady dotyczące połączenia

Porady dotyczące połączenia

Dosunąć krótki bok ściśle do prostopadłej deski. Zaczepić ją kliknięciem na długim boku równoległego panelu pod kątem 45°. Złożyć w dół pojedynczym ruchem. Zaleca się lekko stuknąć w deski na krawędzi po ich połączeniu, aby się upewnić, że zostały prawidłowo zaczepione.

UWAGA: W razie stwierdzenia, że panele nie są ułożone równo lub że nie są ze sobą dobrze złączone, należy je zdemontować zgodnie z instrukcją demontażu u dołu strony, po czym sprawdzić, czy w prawidłowym połączeniu nie przeszkadzają jakieś zanieczyszczenia.

OSTRZEŻENIE: NIEPRAWIDŁOWE WYRÓWNANIE ZŁĄCZY KOŃCOWYCH ORAZ PRÓBA WYMUSZENIA TEGO PODCZAS WYRÓWNA-NIA MOŻE SPOWODOWAĆ TRWAŁE USZKODZENIE ZŁĄCZA KOŃCOWEGO.

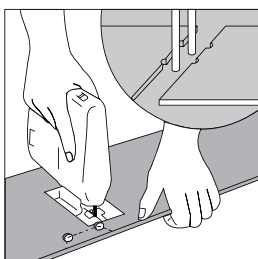

Otworki na rury: Zmierzyć średnicę rury i nawiercić otwór o średnicy co najmniej 20 mm większej. Odciąć kawałek i położyć deskę na podłodze. Odcięty kawałek położyć następnie na jego miejsce.



Ościeżnice drzwi i listwy przypodłogowe: Umieścić deskę spodnią częścią skierowaną w górę przy ościeżnicy drzwi. Obciążyć ościeżnicę drzwi jak pokazano na ilustracji. Następnie zamontować deskę pod wyciętą ościeżnicą drzwi.

UWAGA! Dopasować deskę przypodłogową do ściany, nie do podłogi. Podłoga musi móc się przemieszczać w szparze dylatacyjnej.

Demontaż

Aby zdemontować, należy podnieść deski jedna po drugiej, postępując w odwrotnej kolejności do montażu.

Zakończenie montażu

- Założyć maskownicę lub płytę ścienną, pozostawiając niewielki odstęp pomiędzy maskownicą i deskami.
- Przybić maskownicę do powierzchni ściany, nie przez podłogę.
- W otworach drzwiowych lub innych obszarach, gdzie deski podłogowe mogą mieć kontakt z innymi powierzchniami podłogowymi, zaleca się stosowanie maskownic typu „T” lub podobnych do przykrycia odsłoniętej krawędzi, ale bez ściskania desek. Pozostawić niewielką szczelinę między deskami i sąsiednią powierzchnią.

Konserwacja

- Zamieć podłogę miękką szczotką.
- Natychmiast usuń płyny i nadmierną wilgoć.
- W razie potrzeby czyść wilgotną szmatką i używaj środków czystości przeznaczonych do podłóg winylowych niezawierających wosku ani oleju.
- Pod meblami umieść miękkie filcowe podkładki.
- W wejściu umieść matę lub wycieraczkę (zadbaj o to, żeby nie miała gumowej powierzchni spodniej).
- Nie używaj środków ściernych, wybielających lub zawierających wosk.
- Nie ciągnij ciężkich przedmiotów po podłodze.
- Niektóre gумы zawierają substancje chemiczne, które mogą wchodzić w reakcję z winylem. Unikać kontaktu gummy z podłogą.